

Varenummer: 2032100M2063A1X
 Beskrivelse: E+G Justerfod
 GN 32-100-M20-63-A1-X
 Note: X Med indvendigt gevind, udvendig sekskant

Mål

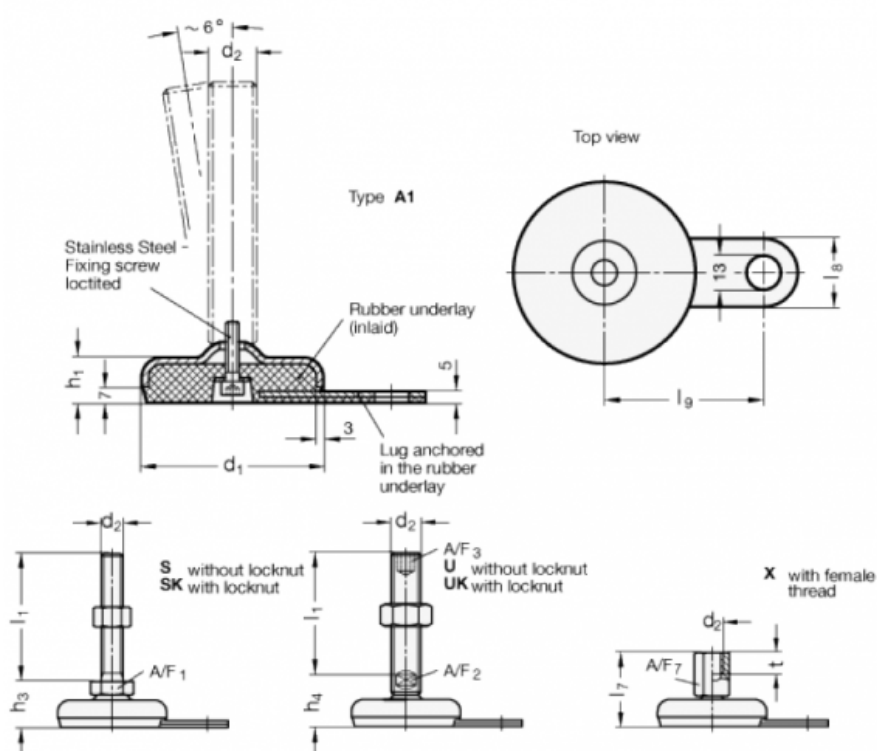

A/F7	=	27
d1	=	100
d2	=	M20
h1	=	21
l7	=	63
l8	=	30
l9	=	80
t	=	20